

Varenummer: 201581M1240MTH
Beskrivelse: E+G Bolt GN 1581-M12-40-MT-H
H-NBR tætningsring i hygiejnisk design

Mål

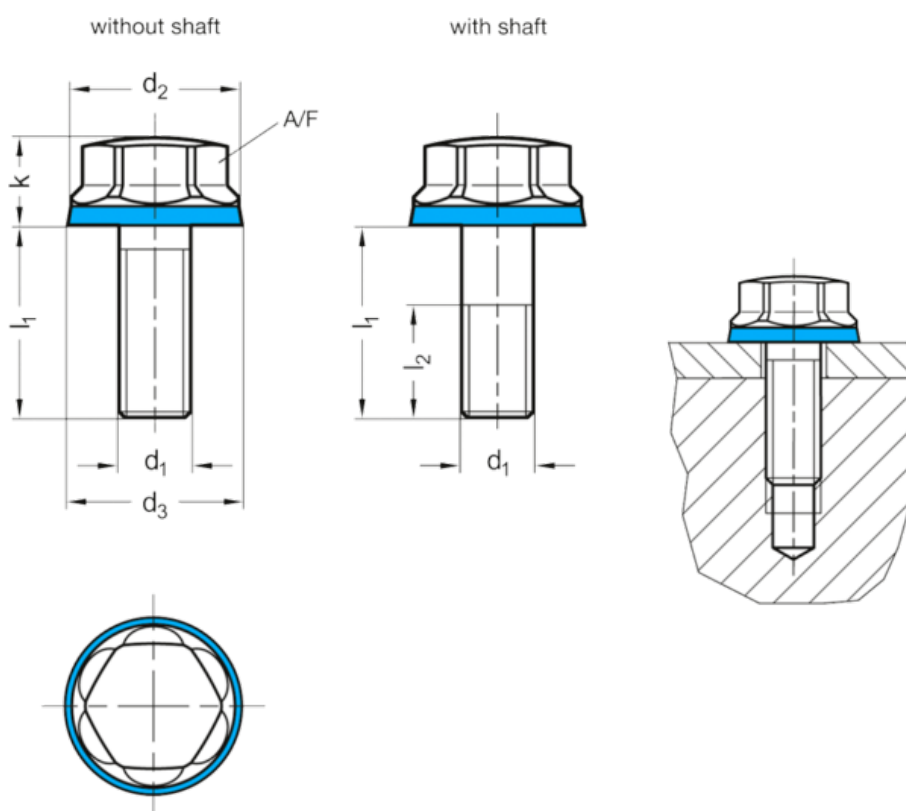

A/F	= 18
d1	= M12
d2	= 22
d3	= 22.8
l1 med bryst	= 40
l1 uden bryst	= -
l2	= 30
k	= 11

Vægt i (g) = 59